

平面図

オプション	外気取入キット
	C2139

※外気取入貫通部は必要に応じてパンチングにて開口のこと  
 ※外気取入キットの取付方はコンツラC-570設置要領書（図番：570-4）参照

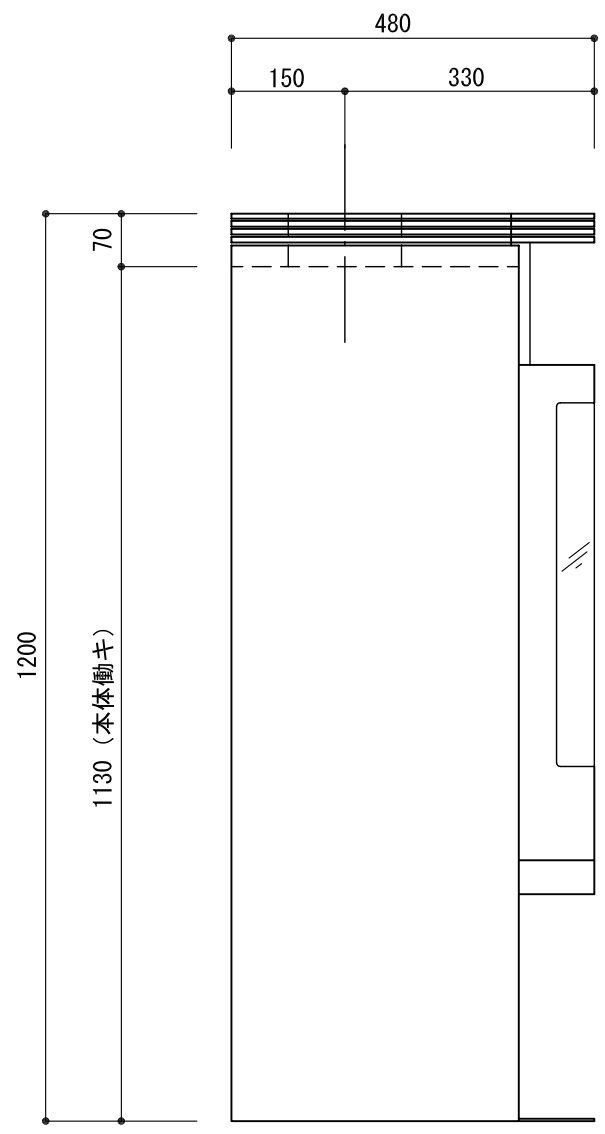

左側面図

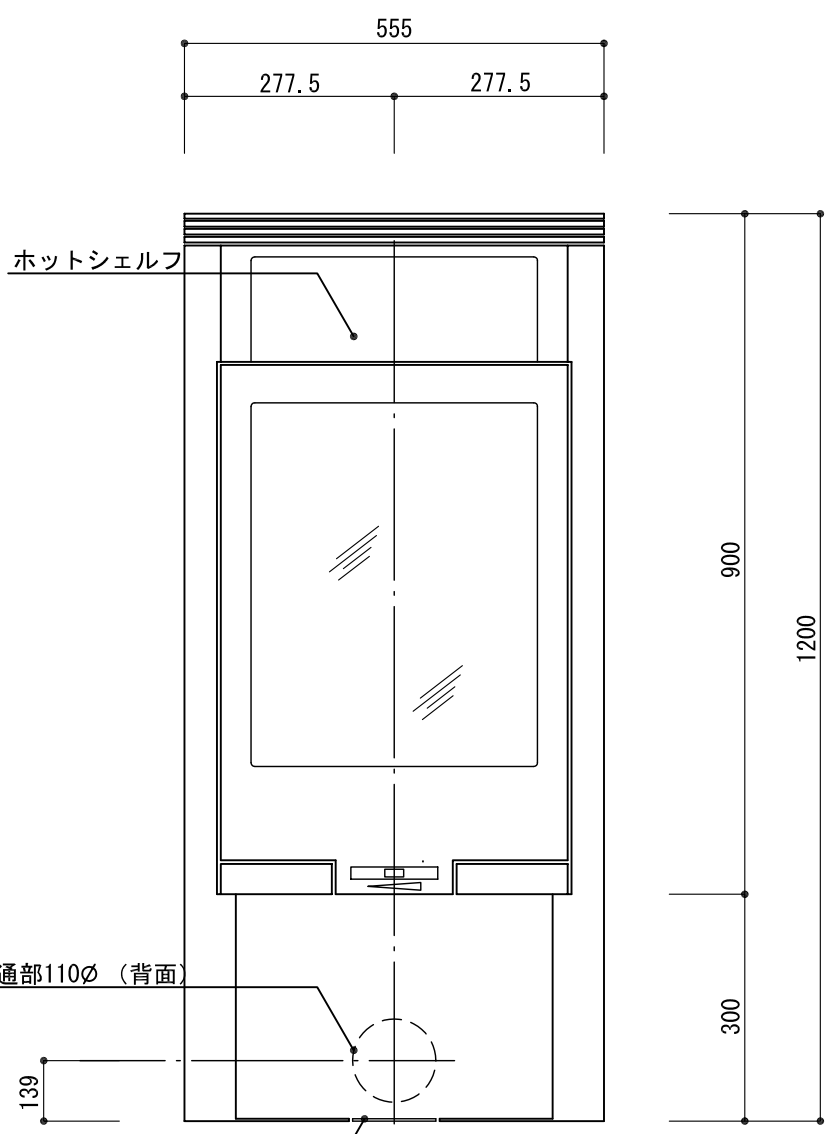

正面図

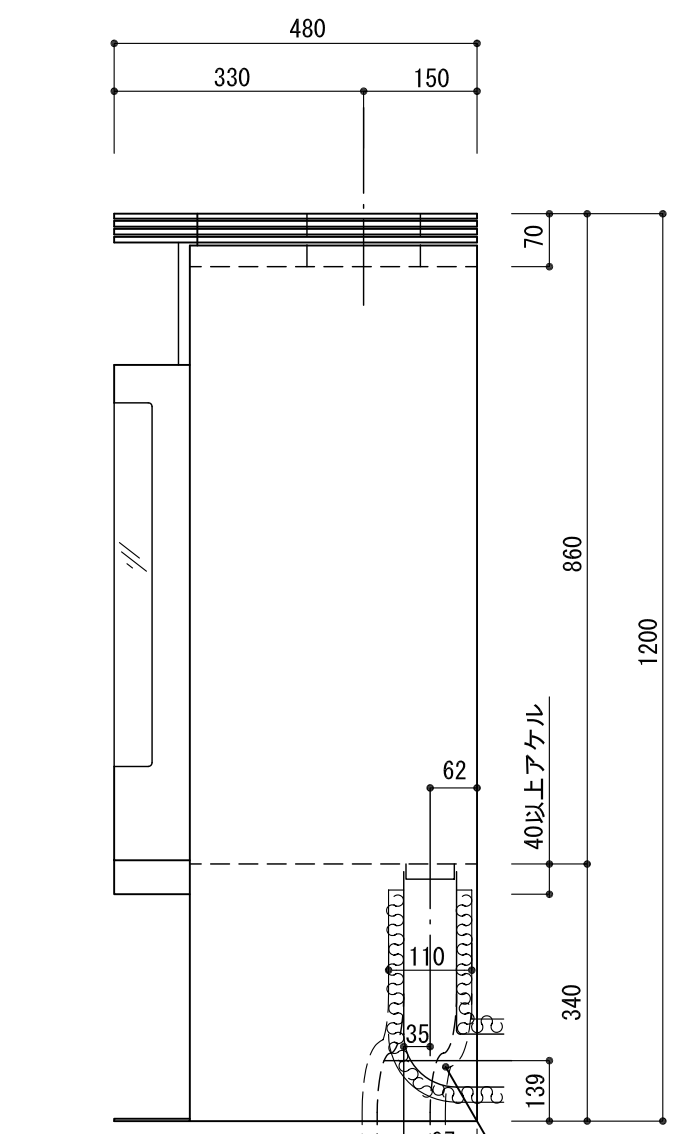

右側面図

外気取入キットL=1000(オプション)  
 (バンド×2, 保温材,  
 100φ切替コネクター付属)



一級建築士事務所登録：東京都知事登録第48973号  
 建築業：国土交通大臣許可 特13 第9731号

株式会社メトス  
 METOS Inc.

SCALE:	1/10			
承認	検図	設計	製図	担当

PROJECT:	本体承認図
DRAWING TITLE:	コンツラ C-650

DATE:	2007年08月21日
DRAWING No.	D-ST-C0-00302

○表記の寸法は必要最低寸法  
 ○ ( ) 内寸法表記は、断熱・2重煙突  
 又は煙突シールド使用時の寸法

○基本設置の場合

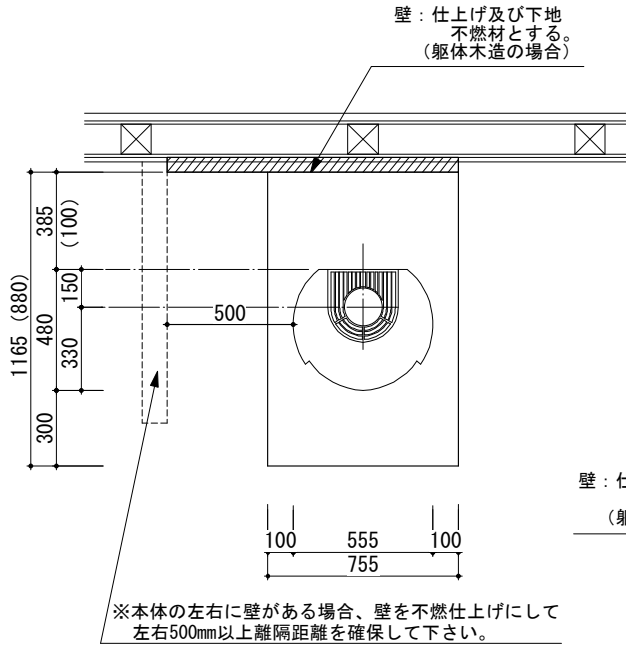

○コーナー設置の場合

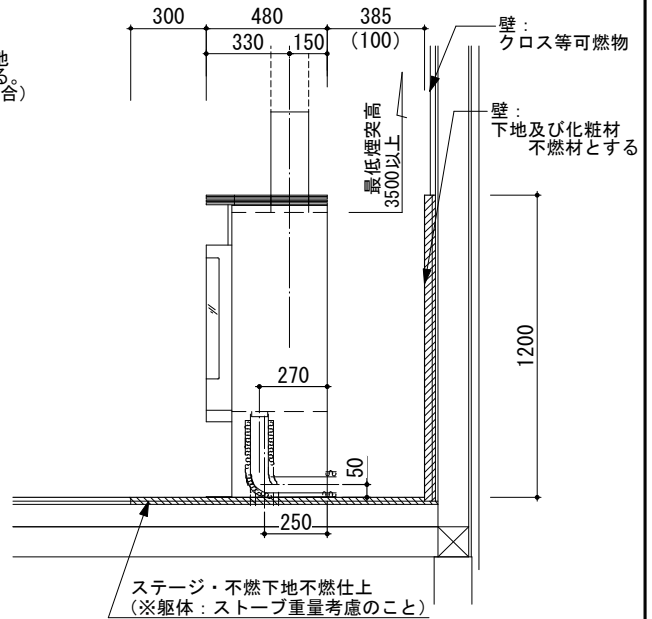
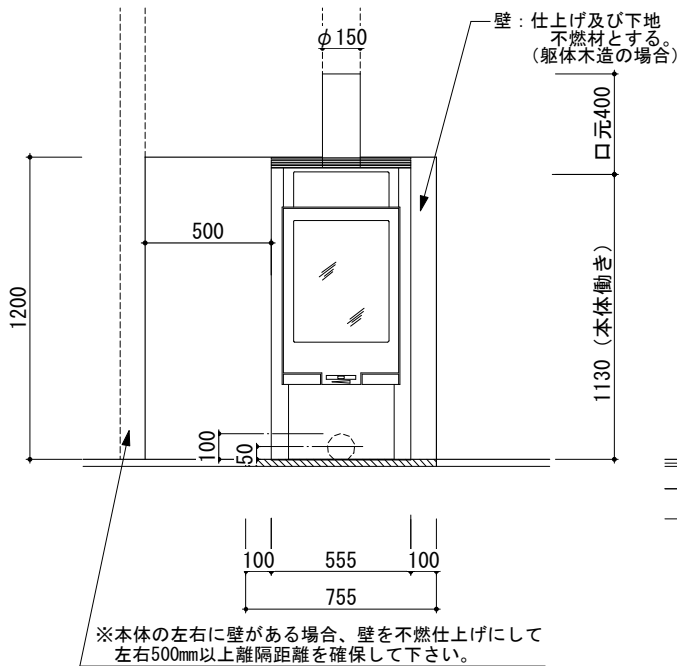
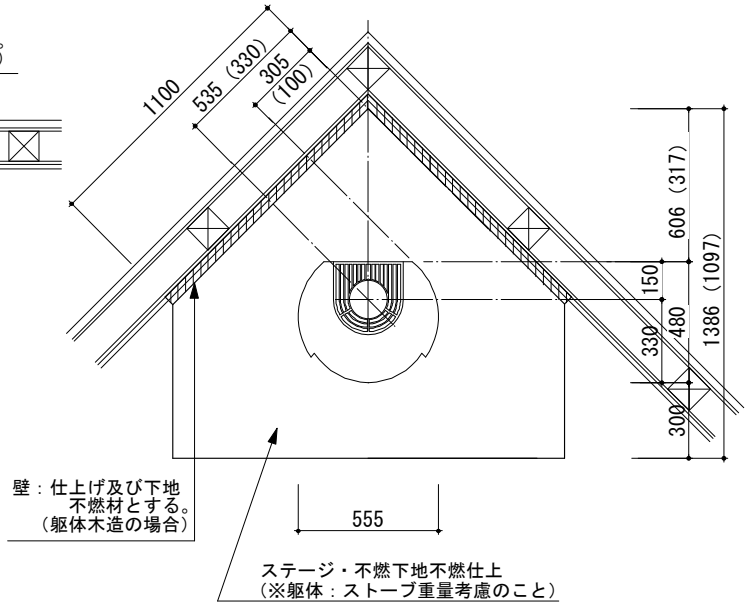

重量 (本体)	150kg	専用品番	K-DPW400B
使用煙突内径	φ150mm	外気取入機能	有
最低煙突高	3,500mm以上	付加機能	ホットシエルフ

オプション 外気取入キット：C2139

S=1/30

S=1/100

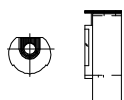

S=1/50

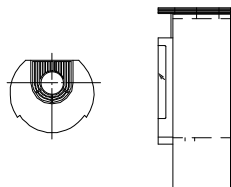

○煙突の離隔距離

