

ユニバーサル介護浴槽

こ いぎ⁺
個 料⁺

stage
1



stage
2



stage
3



stage
4

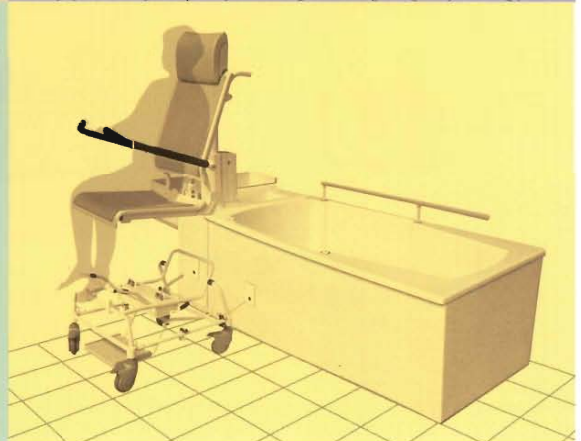

- 研究・検証 山口健太郎(国立保健医療科学院) 齋藤芳徳(茨城大学) 三浦研(大阪市立大学)
□ デザイン 齋藤芳徳(茨城大学)

ご家族など



普通の浴槽としても利用できます。
機械的な部分にはカバーを取り付けることができ、
普通の浴槽としても違和感がありません。



杖使用の方



一本の手すりを垂直方向にも水平方向にも
取り付けることができます。



歩行器使用の方



移乗ボードを取り付けることにより、
座面での移乗をサポートします。



車いす自操の方



いす昇降機とシャワーキャリーは兼用できます。
移乗介助の回数が少なくなり、
介護者にも負担をかけません。

車いす介助の方



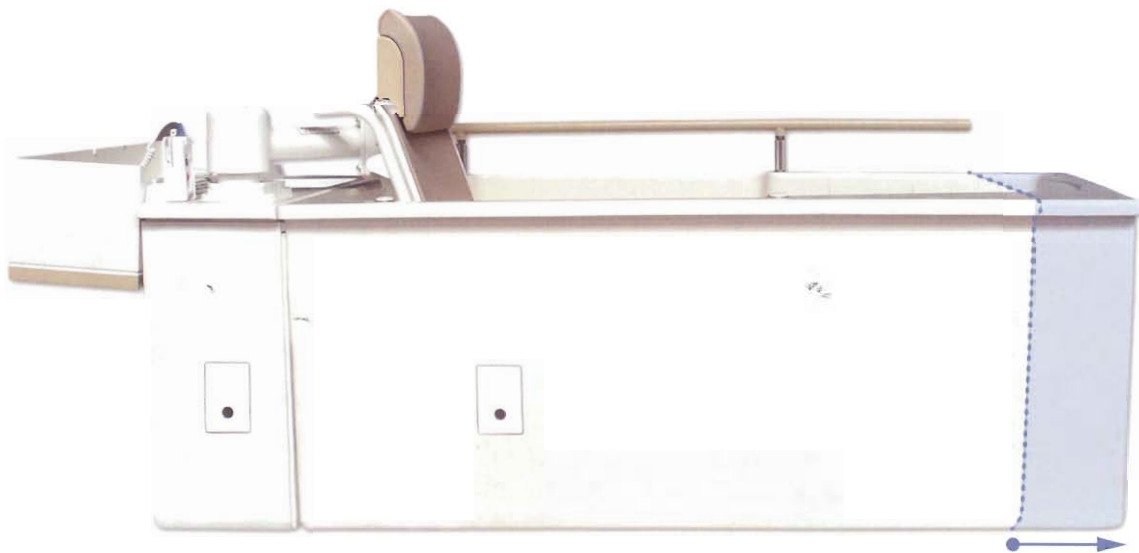

個粋より17cm長い
ゆったりサイズです。



ゆったりと安心して入浴できるように、
ヘッドレストを取り付けました。

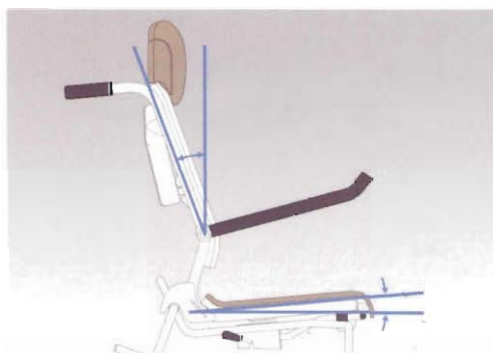

座面が不安定な方にも利用していただけるよ
うに、座面をリクライニングさせました。



小柄な方の前方へのすべりを防止するために、
2種類のストッパーを用意しています。



ストッパーはいすとしてもお使い頂けます。



シャワーキャリーの設置位置が分かりやすい
ように、目印を浴槽に取り付けました。

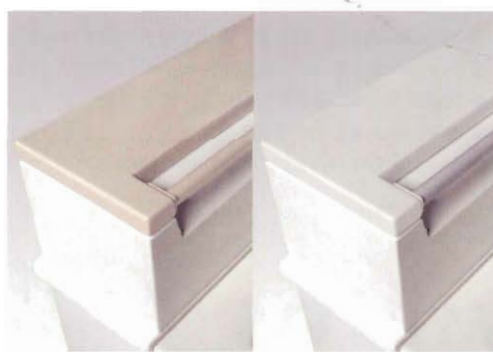

昇降機のカバーは、ホワイトとベージュの
2種類を用意しています。

こいき⁺ 個料⁺

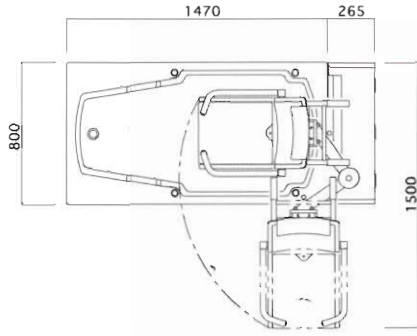

参照図 (単位mm)

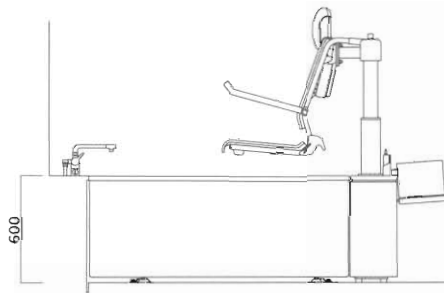

据え置タイプ (単位mm)

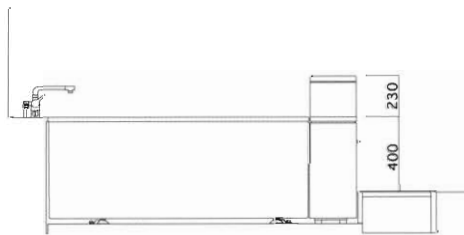

埋め込みタイプ (単位mm)

20cm埋め込むとまたぎの高さが40cmになります。
※ 建築条件により不可能な場合もあります。
給水給湯設備は属していません。

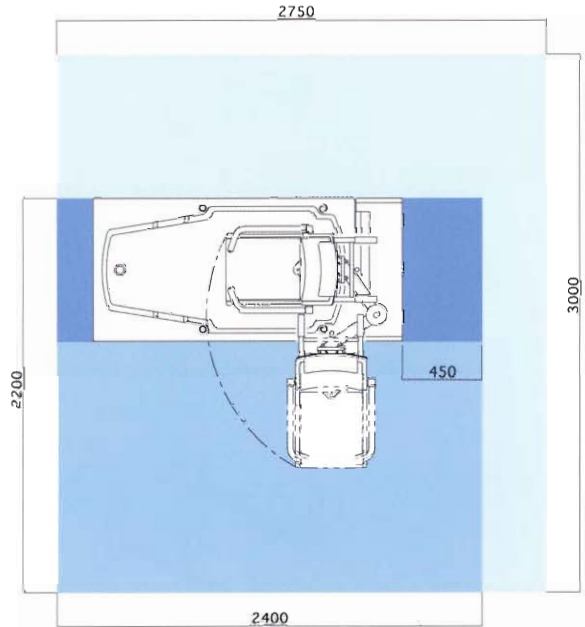

配置事例 (単位mm)
(最小寸法)

- 前：ライニング (水栓スペース)
- 後：メンテナンススペース
- 1方向介助を想定した場合
- 2方向介助を想定した場合

価格：¥3,500,000 (税抜)
¥3,675,000 (税込)

オプション

手すり	108,000円(税抜)	113,400円(税込)
移乗ボード	76,000円(税抜)	79,800円(税込)
埋め込み	100,000円(税抜)	105,000円(税込)
色変更	48,000円(税抜)	50,400円(税込)

※上記の価格はFRP浴槽の場合です。

- 価格には運送費、搬入費、据付費は含まれておりません。
- シャワーキャリアと2種類のストッパーは価格に含まれています。
- 仕様及び装備、価格等は予告なく変更することがあります。
- カタログと実際の色は異なって見えることがあります。
- このカタログの内容は、2007年4月現在のものです。

仕様

寸法	W1735×D800×H830(昇降機ボックス高)
重量	FRP浴槽、昇降装置：165kg シャワーキャリア：35kg
使用湯量	320ℓ (満湯量 約400ℓ)
可動機構	AC100Vによる油圧モーター作動 電圧：AC100V供給 消費電力：0.8kw(50/60Hz) コントロール方式：DC12V有線リモコン
いす揚重能力	100kg
配管接続	排水：2Gオネジ接続口
材質	本体：FRP製、脚部：ステンレス製
製造	昭和飛行機工業株式会社

※給水給湯設備は付属していません。

販売元



昭和飛行機グループ
株式会社 メトス 福祉営業部
〒104-0061 東京都中央区銀座3-11-5(第二中山ビル)
TEL: 03-3542-3455(直) FAX: 03-3542-6765
ホームページ: www.metos.co.jp

【取扱代理店】

- | | | |
|---------|--|-----------------------|
| ■ 札幌支社 | 〒060-0041 札幌市中央区大通東7丁目 (ノースシティエンジニアビル) | TEL: 011-272-3201 (代) |
| ■ 仙台支社 | 〒981-3133 仙台市泉区泉中央3-18-4 (オフィス21泉) | TEL: 022-371-3550 (代) |
| ■ 名古屋支社 | 〒464-0074 名古屋市中千種区仲田2-18-6 (新仲田ビル) | TEL: 052-763-2811 (代) |
| ■ 大阪支社 | 〒550-0004 大阪市西区靱本町1-6-6 (大阪華東ビル) | TEL: 06-4803-0168 (代) |
| ■ 福岡支社 | 〒812-0014 福岡市博多区比恵町16-26 | TEL: 092-471-5801 (代) |